

Interruttori di prossimità capacitivi

Per il rilevamento di materiali isolanti
Cilindrici, involucro in metallo
Alimentazione in corrente continua o alternata

Accessori:
pagina 31160/2

Riferimenti, caratteristiche, dimensioni d'ingombro, collegamenti, regolazioni

Apparecchi per montaggio a immersione nel loro supporto

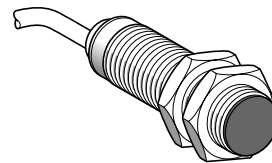
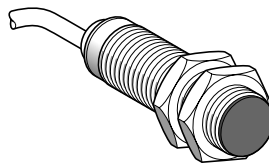
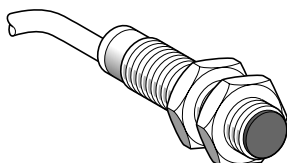
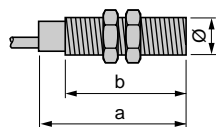

Lunghezze (mm):
a = Fuori tutto
b = Filettata o liscia

a = 50
b = 42
Ø = M12 x 1
DC

a = 60
b = 51,5
Ø = M18 x 1
DC

a = 60
b = 51,5
Ø = M18 x 1
AC

Portata nominale (Sn)	2 mm	5 mm	5 mm
-----------------------	------	------	------

Riferimenti

Tipo 3 fili ---	PNP	NO	XT1-M12PA372	XT1-M18PA372	—
		NC	XT1-M12PB372	XT1-M18PB372	—
	NPN	NO	XT1-M12NA372	XT1-M18NA372	—
Tipo 2 fili ~	NO	—	—	XT1-M18FA262	
	NC	—	—	XT1-M18FB262	
Peso (kg)		0,065	0,120	0,120	

Caratteristiche

Tipo di collegamento	Con cavo 3 x 0,34 mm ² , lunghezza = 2 m		Con cavo 2 x 0,34 mm ² , lunghezza = 2 m
Grado di protezione	IP 67		
Gamma di funzionamento	0...1,44 mm	0...3,6 mm	
Precisione della ripetibilità	≤ 0,1 Sr		
Corsa differenziale	≤ 0,2 Sr		
Temperatura di funzionamento	0...+ 50 °C con umidità relativa 60%	- 25...+ 70 °C	
Visualizzazione stato uscita	LED giallo		
Tensione di alimentazione	= 12...24 V		~ 24...240 V (50/60 Hz)
Limiti di tensione (ondulazione compresa)	= 10...38 V		~ 20...264 V (50/60 Hz)
Corrente commutata	0...300 mA con protezione contro i sovraccarichi e i cortocircuiti		5...300 mA
Caduta di tensione, stato passante	≤ 2 V		≤ 5,5 V
Corrente residua, stato non passante	—		1,5 mA / 120 V
Corrente assorbita senza carico	≤ 10 mA		—
Frequenza di commutazione max.	100 Hz		25 Hz
Ritardi	alla disponibilità	≤ 30 ms	
	all'azione	≤ 5 ms	
	al rilascio	≤ 5 ms	

Schemi di collegamento, regolazioni

Tipo 3 fili ---, uscita NO o NC

XT1-M●●P●372

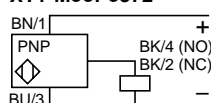

XT1-M●●NA372

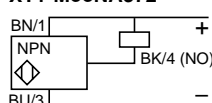

Tipo 2 fili ~, uscita NO o NC

XT1-M●●F●262

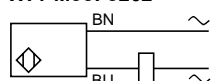

XT1-L32F●262

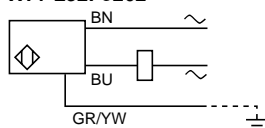

Regolazione della sensibilità (non disponibile sui modelli XT1-M12●●●●●)

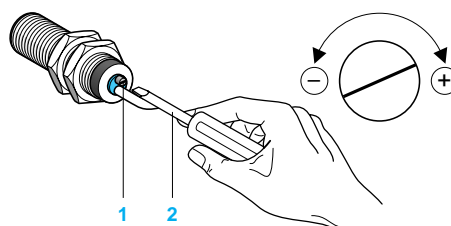

- 1 Potenziometro di regolazione
- 2 Cacciavite di regolazione adatto

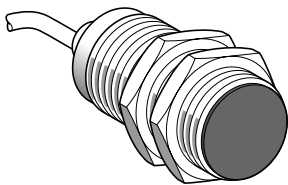

a = 60
b = 51,5
Ø = M30 x 1,5
DC

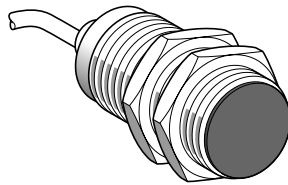

a = 60
b = 51,5
Ø = M30 x 1,5
AC

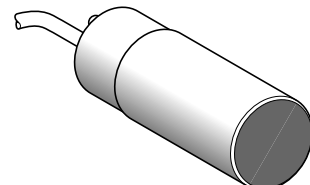

a = 80
b = 60
Ø = 32 liscia
AC

10 mm	10 mm	15 mm
-------	-------	-------

XT1-M30PA372	–	–
XT1-M30PB372	–	–
XT1-M30NA372	–	–
–	XT1-M30FA262	XT1-L32FA262
–	XT1-M30FB262	XT1-L32FB262
0,205	0,205	0,300

Con cavo 3 x 0,34 mm ² , lunghezza = 2 m	Con cavo 2 x 0,34 mm ² , lunghezza = 2 m	Con cavo 3 x 0,34 mm ² , lunghezza = 2 m
IP 67		IP 63
0...7,2 mm		0...10,8 mm
≤ 0,1 Sr		
≤ 0,2 Sr		
- 25...+ 70 °C		
LED giallo		
≡ 12...24 V	~ 24...240 V (50/60 Hz)	~ 110...220 V (50/60 Hz)
≡ 10...38 V	~ 20...264 V (50/60 Hz)	~ 90...250 V (50/60 Hz)
0...300 mA con protezione contro i sovraccarichi e i cortocircuiti	5...300 mA	15...250 mA (Ue = 110 V) 15...150 mA (Ue = 220 V)
≤ 2 V	≤ 5,5 V	≤ 9 V
–	≤ 1,5 mA / 120 V	≤ 7 mA
≤ 10 mA	–	–
100 Hz	25 Hz	10 Hz
≤ 30 ms	≤ 300 ms	≤ 300 ms
≤ 5 ms	≤ 50 ms	≤ 50 ms
≤ 5 ms	≤ 50 ms	≤ 15 ms

Consigli di messa in opera

Distanze di montaggio da rispettare (mm)

Affiancati

Affacciati

Di fronte a massa metallica

Nel supporto

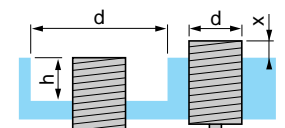
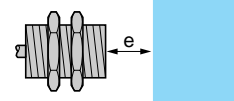
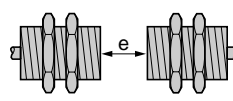
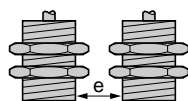

XT1-M12 a immersione nel metallo	e ≥ 0	e ≥ 15	e ≥ 15	d ≥ 12, h ≥ 0, x = 0
XT1-M18 a immersione nel metallo	e ≥ 0	e ≥ 30	e ≥ 30	d ≥ 18, h ≥ 0, x = 0
XT1-M30 a immersione nel metallo	e ≥ 0	e ≥ 60	e ≥ 60	d ≥ 30, h ≥ 0, x = 0
XT1-L32 a immersione nel metallo	e ≥ 0	e ≥ 100	e ≥ 100	d ≥ 32, h ≥ 0, x ≥ 2
Coppia di chiusura dei dadi:	XT1-M12: ≤ 10 N.m, XT1-M18: ≤ 25 N.m, XT1-M30: ≤ 40 N.m			

Altri prodotti

Consultare la nostra organizzazione regionale.

Interruttori di prossimità capacitivi

Per il rilevamento di materiali conduttori
Cilindrici, involucro in plastica
Alimentazione in corrente continua o alternata

Accessori:
pagina 31160/2

Riferimenti, caratteristiche, dimensioni d'ingombro, collegamenti, regolazioni

Apparecchi per montaggio sporgente dal loro supporto

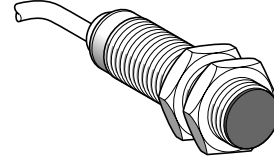
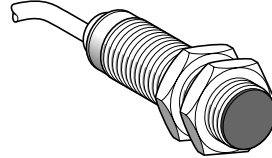
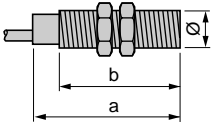

Lunghezze (mm):
a = Fuori tutto
b = Filettata o liscia

a = 60
b = 51,5
Ø = M18 x 1
DC

a = 60
b = 51,5
Ø = M18 x 1
AC

Portata nominale (Sn)	8 mm	8 mm
-----------------------	------	------

Riferimenti

Tipo 3 fili ---	PNP NO	XT4-P18PA372	-
	NPN NO	XT4-P18NA372	-
Tipo 2 fili ~	NO	-	XT4-P18FA262
	NC	-	-
Peso (kg)	0,100	0,100	

Caratteristiche

Tipo di collegamento	Con cavo 3 x 0,34 mm ² , lunghezza = 2 m	Con cavo 2 x 0,34 mm ² , lunghezza = 2 m
Grado di protezione	IP 67	
Campo di funzionamento	0...5,8 mm	
Precisione della ripetibilità	≤ 0,1 Sr	
Corsa differenziale	≤ 0,2 Sr	
Temperatura di funzionamento	- 25...+ 70 °C	
Visualizzazione stato uscita	LED giallo	
Tensione di alimentazione	--- 12...24 V	~ 24...240 V (50/60 Hz)
Limiti di tensione (ondulazione compresa)	--- 10...38 V	~ 20...264 V (50/60 Hz)
Corrente commutata	0...300 mA con protezione contro i sovraccarichi e i cortocircuiti	5...300 mA
Caduta di tensione, stato passante	≤ 2 V	≤ 5,5 V
Corrente residua, stato non passante	-	1,5 mA / 120 V
Corrente assorbita senza carico	≤ 10 mA	-
Frequenza di commutazione max.	100 Hz	25 Hz
Ritardi	alla disponibilità	≤ 30 ms
	all'azione	≤ 50 ms
	al rilascio	≤ 5 ms

Schemi di collegamento, regolazioni

Tipo 3 fili ---, uscita NO
XT4-P●●PA372

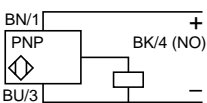

XT4-P●●NA372

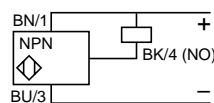

Tipo 2 fili ~, uscita NO o NC
XT4-P●●F●262, XT4-L32F●262

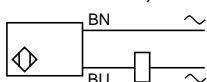

Regolazione della sensibilità

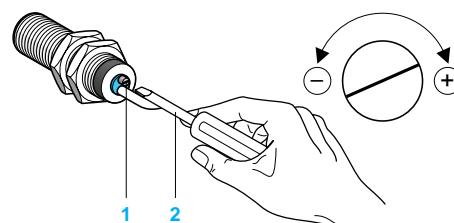

- 1 Potenziometro di regolazione
- 2 Cacciavite di regolazione adatto

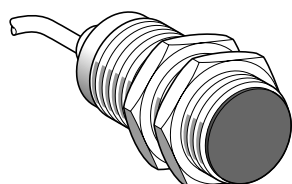

a = 60
b = 51,5
Ø = M30 x 1,5
DC

15 mm

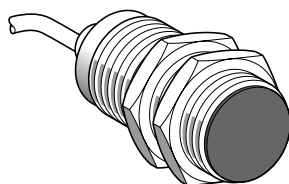

a = 60
b = 51,5
Ø = M30 x 1,5
AC

15 mm

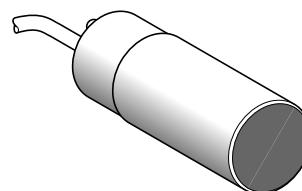

a = 80
b = 60
Ø = 32 liscia
AC

20 mm

XT4-P30PA372	–	–
XT4-P30NA372	–	–
–	XT4-P30FA262	XT4-L32FA262
–	XT4-P30FB262	XT4-L32FB262
0,140	0,140	0,300

Con cavo 3 x 0,34 mm ² , lunghezza = 2 m	Con cavo 2 x 0,34 mm ² , lunghezza = 2 m	Con cavo 2 x 0,34 mm ² , lunghezza = 2 m
IP 67		IP 63
0...10,8 mm		0...14,4 mm
≤ 0,1 Sr		
≤ 0,2 Sr		
- 25...+ 70 °C		
LED giallo		
≡ 12...24 V	~ 24...240 V (50/60 Hz)	~ 110...220 V (50/60 Hz)
≡ 10...38 V	~ 20...264 V (50/60 Hz)	~ 90...250 V (50/60 Hz)
0...300 mA con protezione contro i sovraccarichi e i cortocircuiti	5...300 mA	15...250 mA (Ue = 110 V) 15...150 mA (Ue = 220 V)
≤ 2 V	≤ 5,5 V	≤ 9 V
–	≤ 1,5 mA / 120 V	≤ 7 mA
≤ 10 mA	–	–
100 Hz	25 Hz	10 Hz
≤ 30 ms	≤ 300 ms	≤ 300 ms
≤ 5 ms	≤ 50 ms	≤ 50 ms
≤ 5 ms	≤ 50 ms	≤ 15 ms

Consigli di messa in opera

Distanze di montaggio da rispettare (mm)

Affiancati

Affacciati

Di fronte a massa metallica

Nel supporto

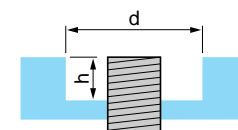
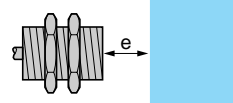
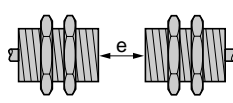
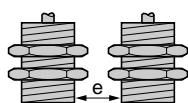

XT4-P18 sporgente dal supporto	e ≥ 40	e ≥ 50	e ≥ 80	d ≥ 54, h ≥ 15
XT4-P30 sporgente dal supporto	e ≥ 60	e ≥ 80	e ≥ 100	d ≥ 90, h ≥ 20
XT4-L32 sporgente dal supporto	e ≥ 60	e ≥ 100	e ≥ 100	d ≥ 96, h ≥ 25

Coppia di chiusura dei dadi: XT4-P18: ≤ 4 N.m, XT4-P30: ≤ 10 N.m

Altri prodotti Consultare la nostra organizzazione regionale.

Interruttori di prossimità capacitivi

Per il rilevamento di materiali isolanti
 Rettangolari normalizzati C. Testa orientabile 5 posizioni
 Involucro in plastica, ad innesto. Alimentazione in corrente continua o alternata

Riferimenti, caratteristiche

Apparecchi per montaggio a immersione nel loro supporto

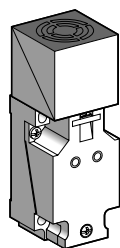

DC

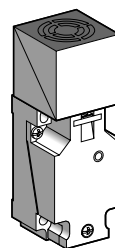

AC

Portata nominale (Sn)	15 mm	15 mm
-----------------------	-------	-------

Riferimenti

Tipo 3 fili ---	PNP	NO + NC	XT7-C40PC440	–
	NPN	NO + NC	XT7-C40NC440	–
Tipo 2 fili ~ programmabile		NO o NC	–	XT7-C40FP262
Peso (kg)			0,220	0,220

Caratteristiche

Tipo di collegamento	Su morsettieria a vite, capacità di chiusura dei morsetti 4 x 1,5 mm ² (1)		Su morsettieria a vite, capacità di chiusura dei morsetti 3 x 1,5 mm ² (1)
Grado di protezione	IP 67		
Campo di funzionamento	0...10,8 mm		
Precisione della ripetibilità	≤ 0,1 Sr		
Corsa differenziale	≤ 0,2 Sr		
Temperatura di funzionamento	- 25...+ 70 °C		
Visualizzazione stato	LED giallo: uscita + LED verde: alimentazione		LED giallo: uscita
Tensione di alimentazione	--- 12...48 V		~ 24...240 V (50/60 Hz)
Limiti di tensione (ondulazione compresa)	--- 10...58 V		~ 20...264 V
Corrente commutata	0...200 mA con protezione contro i sovraccarichi e i cortocircuiti		5...350 mA (2 A allo spunto)
Caduta di tensione, stato passante	≤ 2 V		≤ 5,5 V
Corrente residua, stato non passante	–		≤ 1,5 mA
Corrente assorbita senza carico	≤ 10 mA		–
Frequenza di commutazione max.	100 Hz		25 Hz
Ritardi	alla disponibilità	≤ 30 ms	≤ 150 ms
	all'azione	≤ 5 ms	≤ 20 ms
	al rilascio	≤ 5 ms	≤ 30 ms

(1) Apparecchi forniti senza pressacavo. Pressacavo 13P adattabile XSZ-PE13, vedere pagina 31160/2.

Interruttori di prossimità capacitivi

Per il rilevamento di materiali isolanti
 Rettangolari normalizzati C. Testa orientabile 5 posizioni
 Involucro in plastica, ad innesto. Alimentazione in corrente continua o alternata

Dimensioni d'ingombro, consigli di messa in opera, collegamenti

Dimensioni d'ingombro

XT7-C40●●●●●

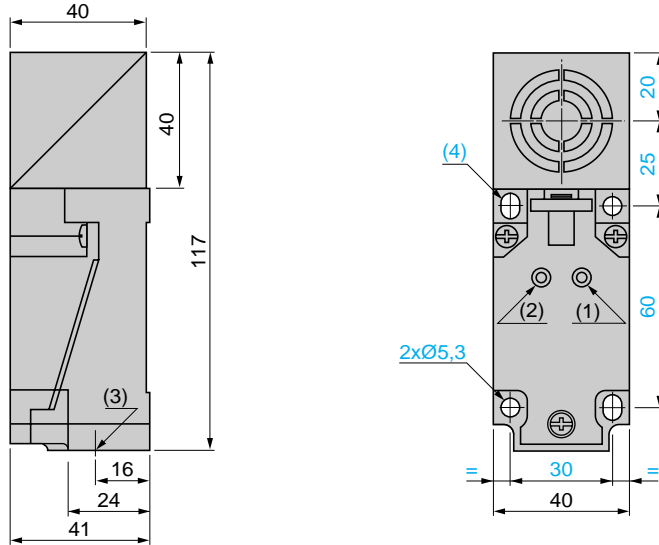

- (1) LED uscita
- (2) LED alimentazione (a seconda del modello)
- (3) 1 foro filettato per pressacavo 13P
- (4) 2 asole 5,3 x 7

Consigli di messa in opera

Distanze di montaggio da rispettare (mm)

Affiancati

Affacciati

Montaggio a immersione

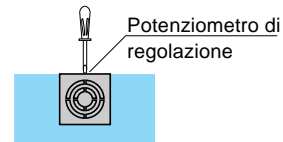
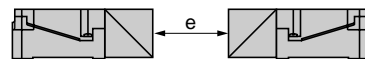
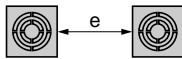

Per compensare l'influenza delle masse circostanti, il montaggio a immersione può richiedere una riduzione della sensibilità del prodotto.

XT7 a immersione nel supporto	$e \geq 40$	$e \geq 120$
--------------------------------------	-------------	--------------

Collegamenti

Tipo 3 fili ---
 Uscite NO + NC

Tipo 2 fili ~ programmabile
 Uscita NO o NC
 in base alla posizione del selettore

